



# COLLECTION **2024**

FABRICATION **FRANÇAISE**



[www.vtec-jardin.com](http://www.vtec-jardin.com)



# S O M M A I R E

## 01

### OMBRAGES

Pergola éole bois.....10-11

Pergola éole textile .....12-13

Voile d'ombrage.....14-15

## 02

### CLÔTURES

Claustra .....18-19

Brise-vue..... 20-21

Panneau occultant .....22-23

Cloison Composite .....24-25



## EXPÉRIENCE & SAVOIR-FAIRE !

Découvrez nos innovations, nos nouveautés  
et nos produits intemporels dans ce catalogue.



# COLLECTION 2024

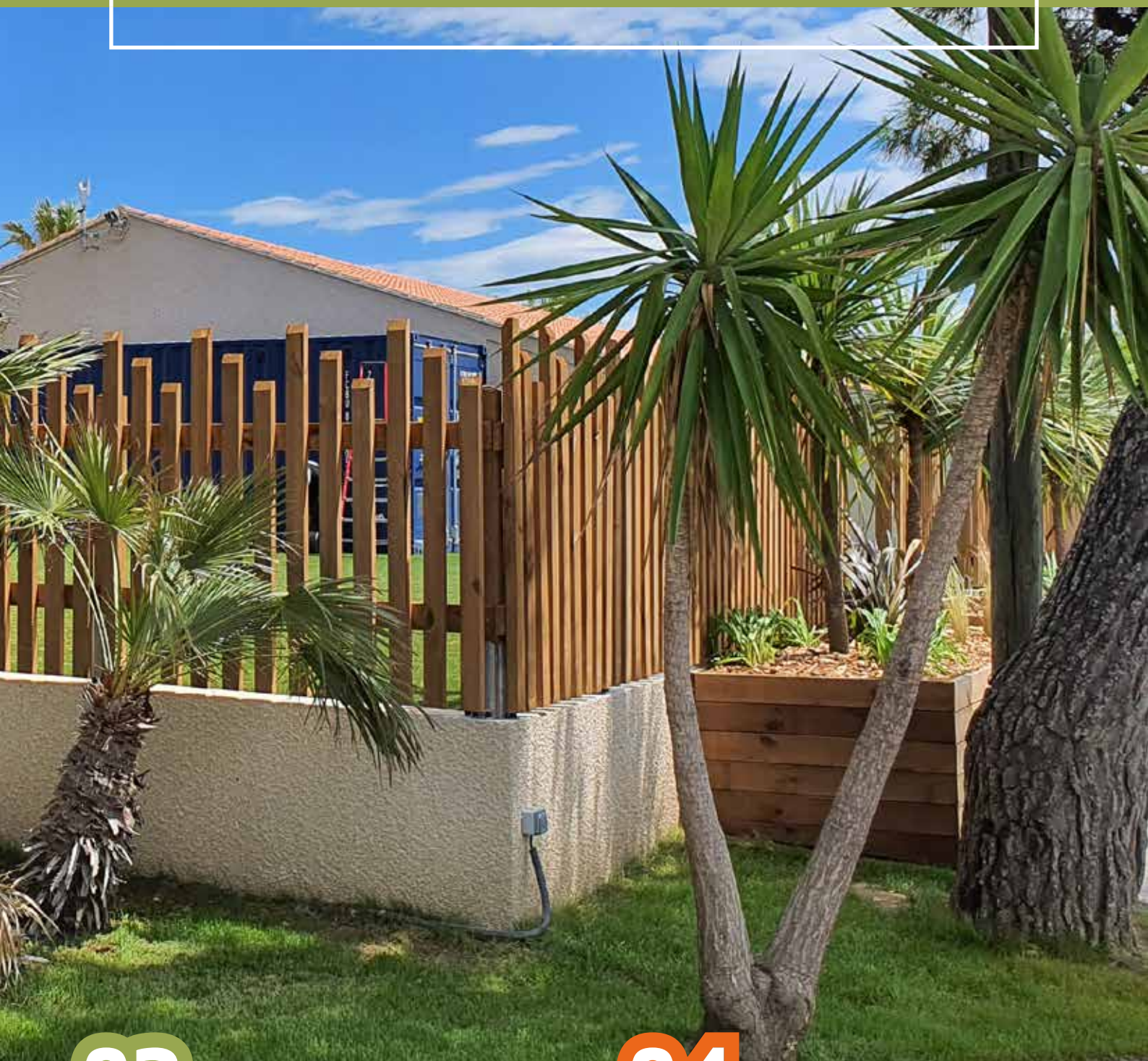

**03**

## MOBILIERS

Support plancha..... 28-29  
Espace Pique-nique 30-31

**04**

## TERRASSES

Gamme Terrasteel..... 34-35  
Modules Quicktec..... 36-37

**RETROUVER NOS PRODUITS  
ET SERVICES SUR**

**[vtec-jardin.com](https://vtec-jardin.com)**





# CRÉATEUR DE VOS PROJETS

CONCEVOIR, AMÉNAGER, ADAPTER



FABRICATION  
FRANÇAISE

20  
ANS  
D'EXPERIENCE

247 000<sup>M<sup>2</sup></sup>  
DE TERRASSES

10<sup>GARANTIE</sup>  
ANS

GROUPE

**VTEC**  
AMÉNAGEMENT EXTÉRIEUR

PRODUCTION	CENTRE DE FORMATION	NOS MARQUES					BOUTIQUES
VTEC SARL	FORMASTEEL	<b>TERRASSTEEL</b> Spécialiste de la terrasse	<b>QUICKTEC</b> Modules prêt à poser	<b>SOPLIR</b> Solutions composite	<b>VTEC HPA</b> Hotellerie de plein air	<b>VTEC JARDIN</b> Aménagement jardin	Régionales (physique) National (en ligne)

3 000<sup>M<sup>2</sup></sup>  
DE STOCKAGE  
ET FABRICATION

MAÎTRISE DU  
SAVOIR-FAIRE  
& QUALITÉ

PRODUCTION  
AUTOMATISÉE

SERVICE  
LOGISTIQUE  
PERFORMANT

RECYCLAGE  
& GESTION  
DES DÉCHETS  
OPTIMISÉS

# ANTICIPATION | ADAPTABILITÉ | ACTION

Notre **expérience terrain**, notre **capacité d'adaptation** et notre **professionnalisme** sont les atouts nous permettant de satisfaire pleinement nos clients et de proposer des **solutions durables et innovantes**.

## UN BUREAU D'ÉTUDE INTÉGRÉ



*Plus qu'avoir une idée, notre savoir-faire consiste à vous aider à matérialiser vos projets et à faire en sorte qu'ils deviennent réalité ! Chaque jour des dizaines de projets sont mis en œuvre par notre bureau d'étude qui réalise :*

- ▶ Calculs techniques et de faisabilité
- ▶ Études d'intégration
- ▶ Analyse de la valeur pour une maîtrise des coûts et des budgets afin de vous apporter une solution personnalisée au meilleur prix

*Notre unité de production allie la fabrication de masse car nous disposons des dernières technologies numérique au tour de main de l'artisan grâce au contrôle qualité pratiqué dans nos ateliers.*

- ▶ Fabrication Française internalisée
- ▶ Outillage industriel : profileuse et extrudeuse
- ▶ Gamme de produit breveté et marques déposées (Quicktec / Terrassteel / Soplir)
- ▶ Service achat en relation directe avec l'usine de bois
- ▶ Découpe bois numérique, tolérance de +/- 1 mm

## UNE PRODUCTION INTERNE ET INDUSTRIELLE



# NOS MATÉRIAUX

La qualité des matériaux est l'élément fondamentale de chacun de nos produits, c'est pourquoi nous choisissons rigoureusement les produits que nous vous proposons !

**BOIS** | Nos produits sont réalisés en pin. Cette essence est particulièrement appréciée pour son **aspect chaleureux** et son **prix attractif**.

## NOTRE PROCÉDURE UNIQUE

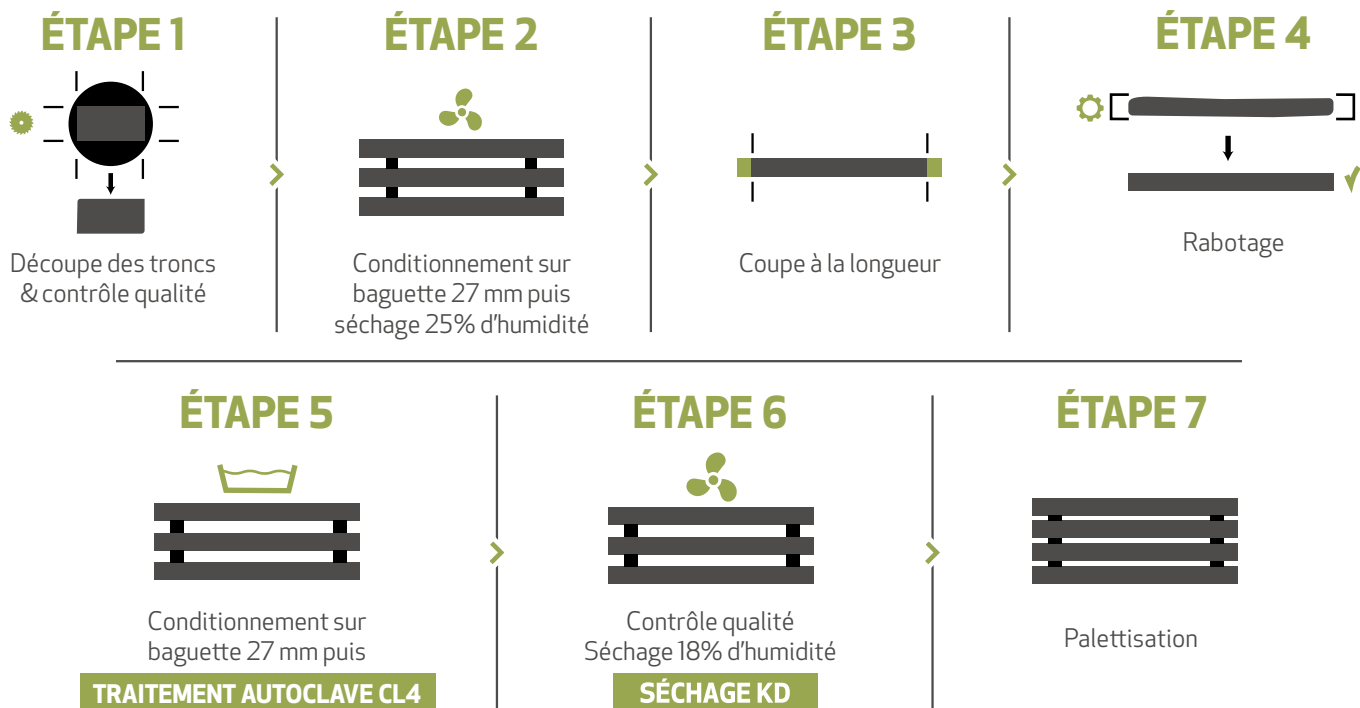

### CERTIFICAT NTR

Certificat de traitement selon les normes d'imprégnation des bois. Garantie de la bonne exécution du traitement en autoclave ainsi que la classe d'imprégnation et l'utilisation correcte et responsable des produits de préservation.



### TOUS NOS BOIS SONT CERTIFIÉS FSC

Respect des lois du pays - Respect du droit des travailleurs et populations - Valeurs de conservation de la biodiversité (pas de déforestation ni d'arbres génétiquement modifiés - Gestion durable des forêts)

## COMPOSITE

Conçues pour **différentes applications**, vous pouvez compter sur nos lames de composite, **durables, sans entretien et faciles d'installation**.

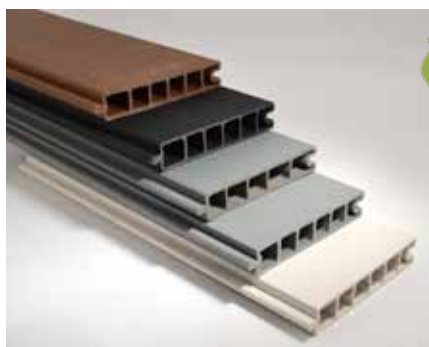

*Matériau entièrement recyclable, composé de farine de bois issue de déchets de bois. Nous recyclons nos déchets de production.*

Plusieurs coloris sont disponibles :



Noir



Blanc



Anthracite



Marron



Gris



## ACIER | Nos aciers sont protégés par **le meilleur revêtement du marché : Magnelis®** c'est un acier plat recouvert avec **un alliage zinc-aluminium-magnésium**

Les toiles qui agrémentent nos ombrages sont conçues en textile de type Tentmesh micro perforé.

- ▶ **Excellente résistance à la corrosion**, au moins 3 fois supérieure à l'acier galvanisé pour les applications extérieures
- ▶ **Protection des rives** grâce aux propriétés autocicatrisantes du Magnelis® sur les bords coupés
- ▶ **Résistance exceptionnelle dans les environnements sévères** (atmosphère maritime, chlorhydrique et ammoniacale).



Protected by  
**Magnelis®**

⊕ RÉSISTANT	⊕ ÉCOLOGIQUE	⊕ ÉCONOMIQUE
<p>Résistant dans les milieux difficiles :</p> <ul style="list-style-type: none"> <li>▶ En milieu corrosif, bord de piscine, traitement chimique des bassins.</li> <li>▶ Zone de corrosion maximale, bord de mer</li> <li>▶ Climats tropicaux DOM &amp; TOM</li> </ul>	<ul style="list-style-type: none"> <li>▶ Nécessite moins de zinc que les autres solutions du marché, permet de préserver les ressources naturelles</li> <li>▶ Réduit considérablement les ruissellements de zinc dans le sol</li> <li>▶ Besoin en chrome nettement inférieur par rapport à une galvanisation standard</li> </ul>	<ul style="list-style-type: none"> <li>▶ Une solution plus économique que l'aluminium ou l'inox avec une tenue exceptionnelle dans le temps.</li> <li>▶ Performance mécanique, durabilité et facilité de mise en oeuvre</li> </ul>

## TOILES | Nos toiles sont **l'élément essentiel de chaque produit d'ombrage**. Nous sélectionnons avec rigueur la **qualité de nos matériaux**, pour vous offrir des **solutions d'ombrage exceptionnelles !**

Les toiles qui agrémentent nos ombrages sont conçues en textile de type Tentmesh micro perforé.

Confectionnée à la main, sa composition lui permet de filtrer entre 91 et 99 % des U.V. selon les coloris (garantie 10ans contre les U.V.). Hautement résistante aux U.V., elle dispose également d'une bonne stabilité dimensionnelle.

Plusieurs coloris sont disponibles :

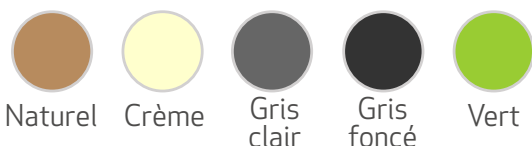

Naturel   Crème   Gris clair   Gris foncé   Vert

D'autre coloris sur demande



# OMBRES

## 01 NOS SOLUTIONS POUR **RESTER AU FRAIS**





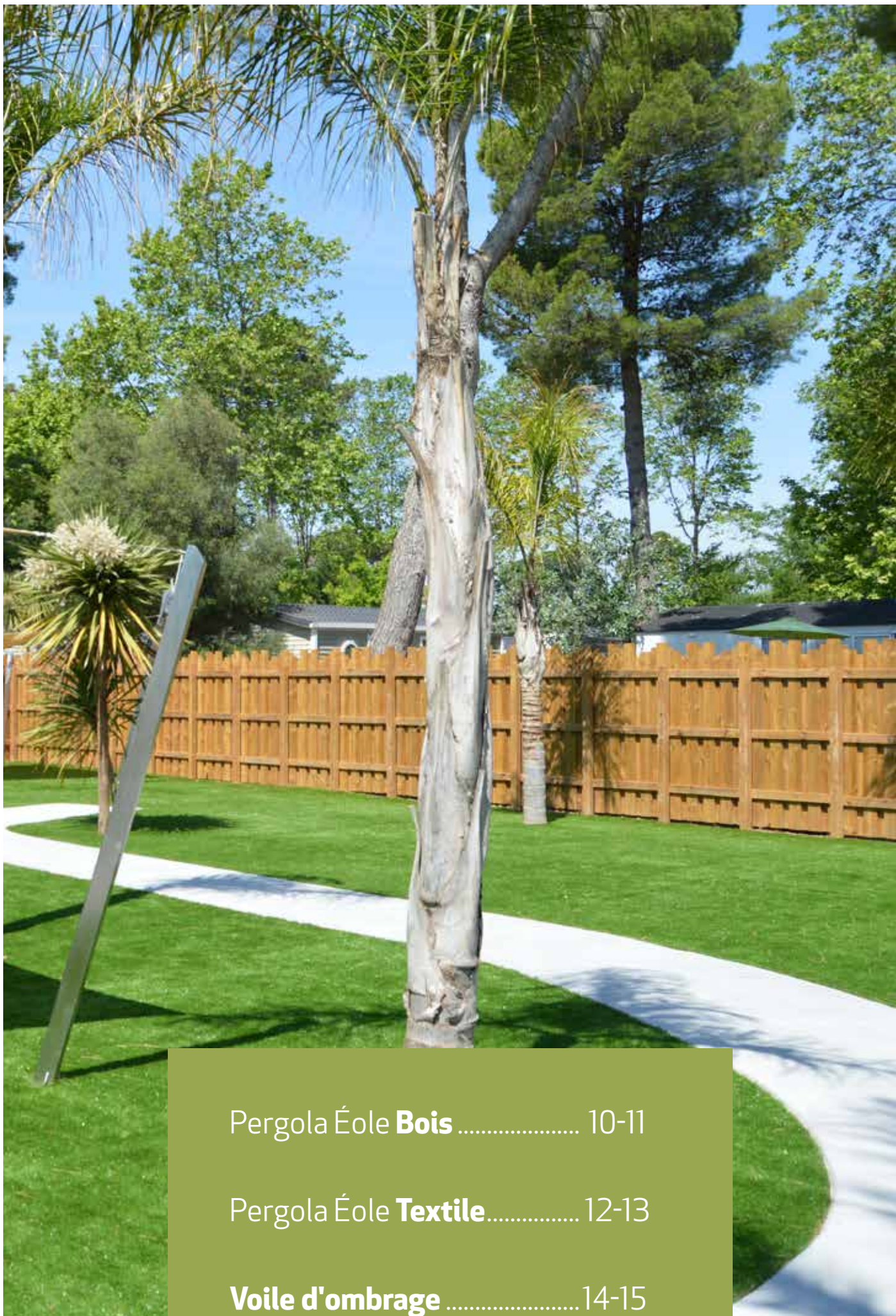

Pergola Éole **Bois** ..... 10-11

Pergola Éole **Textile**..... 12-13

**Voile d'ombrage** .....14-15

# PERGOLA ÉOLE BOIS

## 01

## DESIGN & TENDANCE

**Bois :** PIN - Classe 4

**Formats :**  
2.50 x 2.90 m ou 2.90 x 2.90 m  
Hauteur : 2.50 m

Disponible en **version bois et textile (plusieurs coloris)**  
**Option : brise-vue latéral**

### ROBUSTE - CONFORT - MONTAGE FACILE

**Robustesse et qualité des sections utilisées.** La pergola éole **s'adapte à son environnement.**  
Disponible en plusieurs modèles ainsi qu'une gamme d'accessoires complémentaire.

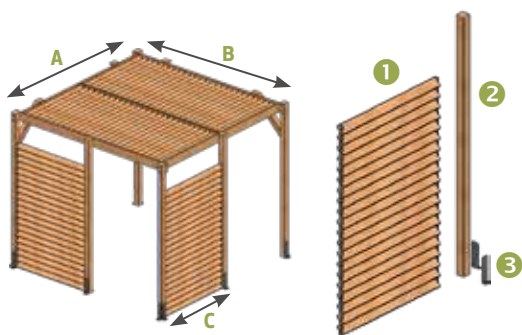

### OMBRAGE ÉOLE | Toiture claustra fixe

Dimensions standards

CÔTÉS	DIMENSIONS		RÉFÉRENCE
	A = largeur (mètres)	B = longueur (mètres)	
2 claustras latéraux	2,50	2,90	EOL25X30VF-2C
Contreventements latéraux	2,50	2,90	EOL25X30VF
2 claustras latéraux	2,90	2,90	EOL30X30VF-2C
Contreventements latéraux	2,90	2,90	EOL30X30VF

### OPTIONS |

DÉSIGNATION	DIMENSIONS			RÉFÉRENCE
	C = largeur (mètres)	D = hauteur (mètres)	A = côté (mètres)	
Claustra pour Pergola ÉOLE	1	2,03	2,35	PXH2030L1030
1 Claustra pour Pergola ÉOLE avec main courante	1,03	1,03	2,35	PXH1030L1030M
Claustra pour Pergola ÉOLE	1,30	2,03	2,90	PXH2030L1305
Claustra pour Pergola ÉOLE avec main courante	1,30	1,03	2,90	PXH1030L1305M
2 Poteau 90 x 90 mm	Longueur 1,43 mètres		Avec pointe de diamant	BA90X90TT1430PT
Poteau 90 x 90 mm	Longueur 2,50 mètres			BA90X90TT2500
3 2 équerres de fixation pour poteau 90 x 90 mm de Pergola Éole	Visserie VTB 6 x 50 (4)			ACEQ250X30X75G30-10

### CARACTÉRISTIQUES

Pergola composée de : (avec ou sans claustras latéraux de style «persienne» pour plus d'intimité)

Poteaux en section 90 x 90 mm

Cadre de toit en section 145 x 35 mm

Claustres

#### TOIT

Claustra bois

#### POTEAU

90 x 90 mm, CL4

Raboté 4 faces lisses

Teinté marron

KD séchage 18%

Certification FSC

#### STRUCTURE / CADRE

Pin 145 x 35 mm

CL4

Teinté marron

KD séchage 18%

Certification FSC





# PERGOLA ÉOLE TEXTILE

## 01

## OSEZ LA COULEUR

**Bois :** PIN - Classe 4

**Formats :**  
2.50 x 2.90 m ou 2.90 x 2.90 m  
Hauteur : 2.50 m

Disponible en **version bois et textile (plusieurs coloris)**  
**Option : brise-vue latéral**

### TENUE AU VENT - QUALITÉ DE LA TOILE - MONTAGE FACILE

**Robustesse et qualité** des sections utilisées. **Colorée et de qualité**, la voile dispose de nombreux atouts, elle **bloque entre 91 et 99% des U.V. selon le coloris. (Garantie 10 ans aux U.V.)**  
Disponible en plusieurs modèles ainsi qu'une gamme d'accessoires complémentaire.

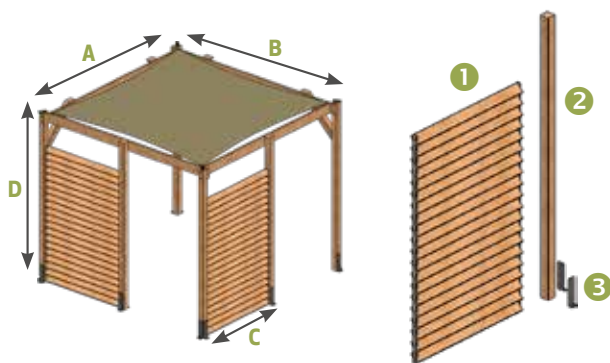

**OMBRAGE ÉOLE** | Toiture textile  
Dimensions standards

CÔTÉS	DIMENSIONS		RÉFÉRENCE
	A = largeur (mètres)	B = longueur (mètres)	
2 claustras latéraux	2,50	2,90	EOL25X30VT-2C
Contreventements latéraux	2,50	2,90	EOL25X30VT
2 claustras latéraux	2,90	2,90	EOL30X30VT-2C
Contreventements latéraux	2,90	2,90	EOL30X30VT

### OPTIONS |

	DÉSIGNATION	DIMENSIONS			RÉFÉRENCE
		C = largeur (mètres)	D = hauteur (mètres)	A = côté (mètres)	
	Claustra pour Pergola ÉOLE	1	2,03	2,35	PXH2030L1030
1	Claustra pour Pergola ÉOLE avec main courante	1,03	1,03	2,35	PXH1030L1030M
	Claustra pour Pergola ÉOLE	1,30	2,03	2,90	PXH2030L1305
	Claustra pour Pergola ÉOLE avec main courante	1,30	1,03	2,90	PXH1030L1305M
2	Poteau 90 x 90 mm	Longueur 1,43 mètres		Avec pointe de diamant	BA90X90TT1430PT
	Poteau 90 x 90 mm	Longueur 2,50 mètres			BA90X90TT2500
3	2 équerres de fixation pour poteau 90 x 90 mm de Pergola Éole	Visserie VTB 6 x 50 (4)			ACEQ250X30X75G30-10

### CARACTÉRISTIQUES

Pergola composée de : (avec ou sans claustras latéraux de style «persienne» pour plus d'intimité)

Poteaux en section 90 x 90 mm

Cadre de toit en section 145 x 35 mm

Toile en textile micro-perforée

#### TOIT

Gamme Tentmesh

4 cliquets inox de tension

#### POTEAU

90 x 90 mm, CL4

Raboté 4 faces lisses

Teinté marron

KD séchage 18%

Certification FSC

#### STRUCTURE / CADRE

Pin 145 x 35 mm

CL4

Teinté marron

KD séchage 18%

Certification FSC





Naturel



Crème



Gris clair



Gris foncé



Vert

AUTRES  
**COLORIS**  
SUR  
DEMANDE



# VOILE D'OMBRAGE

# 01

## FRAÎCHEUR ET DÉTENTE

**Poteau + platine** : Inox brossé 304

**Hauteur poteaux** : 2.20 et 2.70 m

**Formats voiles** : 3 x 3 m,  
4 x 4 m ou 5 x 5 m

**Voile** : Tent Mesh micro-perforé  
(plusieurs coloris)

### DESIGN CONTEMPORAIN - ROBUSTESSE - ENTRETIEN FACILE

Conçue en **textile de type Tentmesh micro perforé**, elle dispose d'une **excellente longévité et une longue tenue au vent**. Système d'accroche à l'aide de **sangles et de cliquets inox** ce qui permet un **montage et un démontage rapide**.



**+** en détails

### POTEAUX, VOILES & ACCESSOIRES |

COMPOSITION	RÉFÉRENCE
Voile Tent Mesh 30x30 + platines et cliquets Inox mural	TEX-30X30TM-XX
Voile Tent Mesh 40x40 + platines et cliquets Inox mural	TEX-40X40TM-XX
Voile Tent Mesh 50x50 + platines et cliquets Inox mural	TEX-50X50TM-XX
Poteaux inox 304 brossé long 2,20 + platine 8 points - cliquer inox 25mm	IXPT80X80L2200-CL
Poteaux inox 304 brossé long 2,70 + platine 8 points - cliquer inox 25mm	IXPT80X80L2700-CL
Option poteau inox 316 long 2,20	OPTINIX316 - PT220
Platine murale inox 304 ponté & cliquet inox 25mm - 6 points	IX-PCL

### GAMME RFLOW | Ensemble poteau inox/platine + voile Tent Mesh

COMPOSITION	RÉFÉRENCE	
Structure	Voile Tentmesh (mètres)	RÉFÉRENCE
Ensemble 4 poteaux inox/platine + voile	3 x 3	RFLOW30-XX
Ensemble 4 poteaux inox/platine + voile	4 x 4	RFLOW40-XX
Ensemble 4 poteaux inox/platine + voile	5 x 5	RFLOW50-XX

### CARACTÉRISTIQUES

Voile tendue Tentmesh de qualité professionnelle. Tenue aux vents. Plusieurs coloris au choix.

### FIXATIONS

Platine inox 8 points intégré au poteau

Cliquer en inox intégré au poteau

### POTEAUX

Poteau longueur 2,20 ou 2,70

Inox 304 brossé

### À NOTER

Fixation directement sur sol béton





Blanc



Crème



Taupe



Gris



Vert



Noir

AUTRES  
**COLORIS**  
SUR  
DEMANDE

SELON  
DISPONIBILITÉ





# CLOISONS

## 02 NOS SOLUTIONS POUR **VOTRE TRANQUILLITÉ**





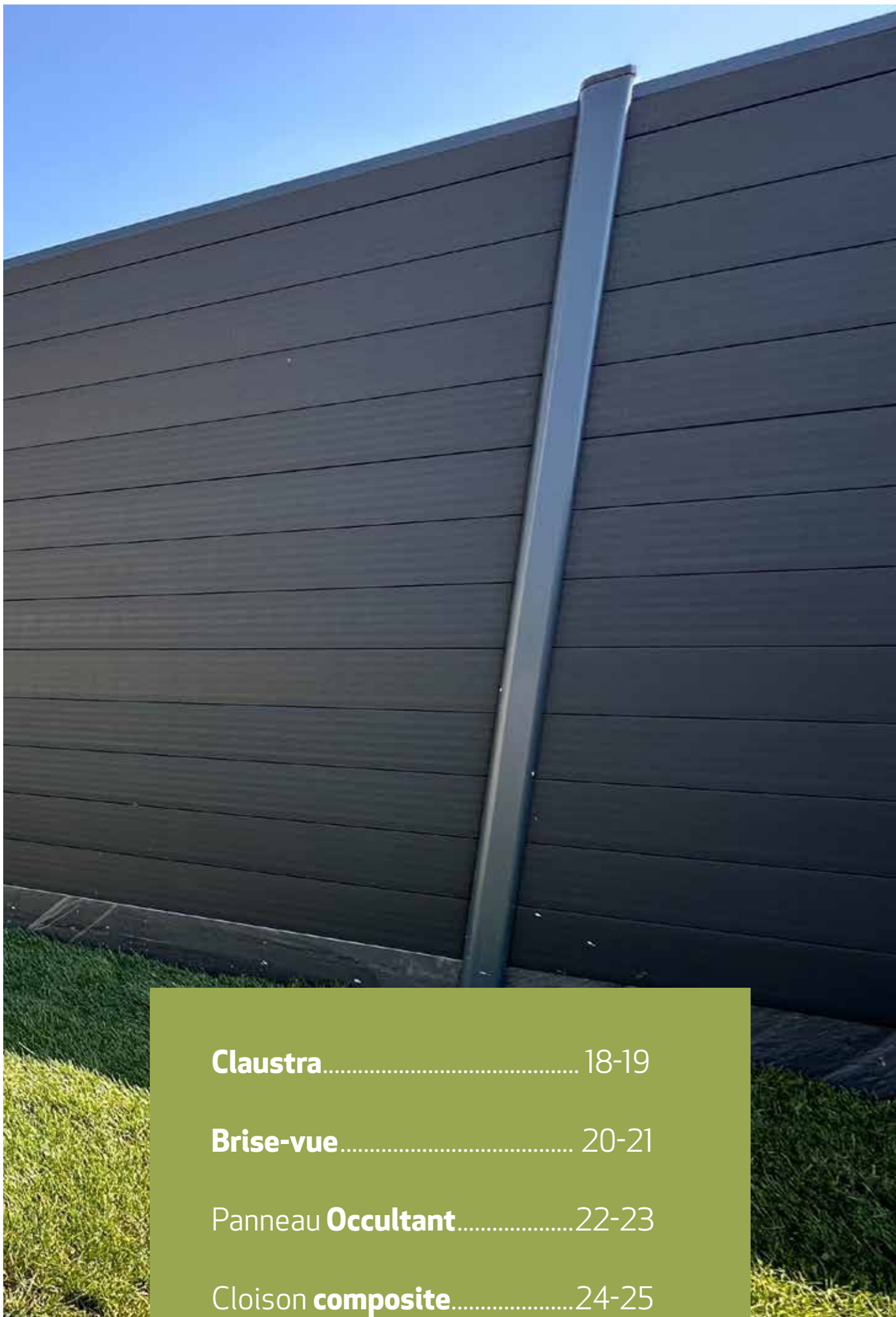

<b>Claustra</b> .....	18-19
<b>Brise-vue</b> .....	20-21
Panneau <b>Occultant</b> .....	22-23
Cloison <b>composite</b> .....	24-25

# CLAUSTRA

## 02

## INTIMITÉ & ÉLÉGANCE

**Bois :** PIN - Classe 4

**Formats :**  
Hauteur : 0,95, 1,30 ou 1,80 m  
Longueur : 1,50 m

**Epaisseur des lames :** 28 mm  
**Poteau :** 90 x 90 mm

**TENUE AU VENT - DURABILITÉ - MONTAGE FACILE**

**Robustesse et qualité** des sections de bois utilisées. Le panneau claustra est **facile et rapide à installer**.  
**Livré prêt à poser, il suffit de le fixer aux poteaux.**

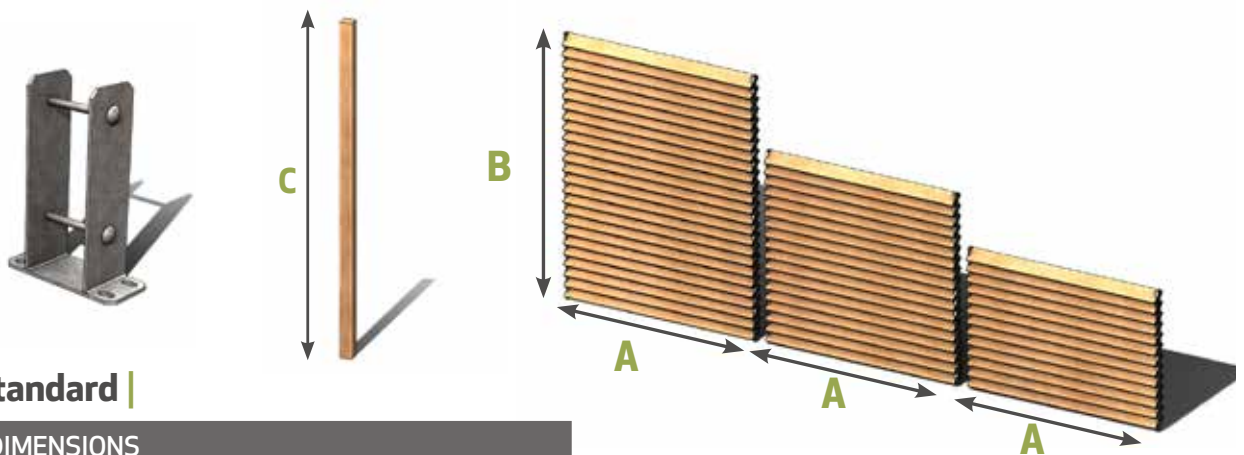

### PANNEAU standard |

DIMENSIONS		RÉFÉRENCE
A = largeur (mètres)	B = hauteur (mètres)	
1,50	0,95	PXH95L1500
1,50	1,30	PXH1300L1500
1,50	1,80	PXH1800L1500

### ACCESSOIRES |

DÉSIGNATION	RÉFÉRENCE
Platine soudée en acier Zinc Magnésium EP 5 mm pour poteau 90 x 90 mm	ACPLS90X90-muret
2 équerres de fixation simple. Hauteur maximum du poteau : 1 m Claustra : 0,95 m	ACEQ250X30X75G30-10

### POTEAU |

DIMENSIONS	FINITION	RÉFÉRENCE
C = longueur (mm)		
1430	Pointe de diamant	BA90X90TT1430PT
1850	Pointe de diamant	BA90X90TT1850PT
2000		BA90X90TT2000
2500		BA90X90TT2500

### CARACTÉRISTIQUES

Panneau claustra composé de sections 95 x 28 mm en pin traité autoclave Classe 4, vissées de part et d'autre à l'aide d'un profilé en acier Zinc Magnésium

#### POTEAU

90 x 90 mm, CL4	Raboté 4 faces lisses	Teinté marron	KD séchage 18%	Certification FSC
-----------------	-----------------------	---------------	----------------	-------------------

#### STRUCTURE / CADRE

Pin 95 x 28 mm	Classe 4	Teinté marron	KD séchage 18%	Certification FSC
----------------	----------	---------------	----------------	-------------------





# BRISE-VUE

## 02

## DISSIMULEZ VOS ESPACES

**Bois :** PIN biseauté - Classe 4

**Formats :**  
Hauteur : 1.30 ou 1.70 m  
Longueur : 1.50 m

**Livré déjà assemblé**  
Disponible en **version rondin écorcé**

**TENUE AU VENT - DURABILITÉ - MONTAGE FACILE**

Ce panneau permet de **dissimuler vos espaces sans les cloisonner** entièrement.  
Ce brise-vue est **très facile et rapide à mettre en place**.  
Il se fixe soit sur le poteau ou directement à la terrasse.

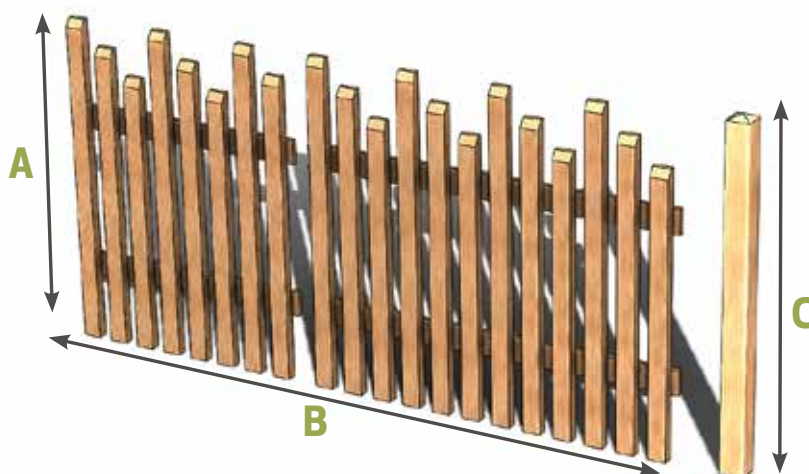

### PANNEAU standard |

DIMENSIONS		RÉFÉRENCES
A = hauteur (mètres)	B = longueur (mètres)	
1,3	1,5	PXH130X150-4070
1,7	1,5	PXH170X150-4070

### ACCESSOIRE |

DÉSIGNATION	RÉFÉRENCES
Platine soudée en acier ZM épaisseur 5 mm pour poteau 90 x 90 mm	ACPLS90X90-EP5

### POTEAU |

DIMENSIONS		RÉFÉRENCES
C = longueur (mm)		
1430		BA90X90TT1430PT
1850		BA90X90TT1850PT

### CARACTÉRISTIQUES

Réalisé avec des éléments de section 40 x 70 mm biseautés sur le haut et fixés en haut et en bas à l'aide de renforts de section 95 x 21 mm

#### POTEAU

90 x 90 mm	Raboté 4 faces lisses, CL4	Teinté marron	KD séchage 18%	Certification FSC
------------	----------------------------	---------------	----------------	-------------------

#### STRUCTURE / CADRE

Pin 40 x 70 mm biseauté	Classe 4	Teinté marron	KD séchage 18%	Certification FSC
-------------------------	----------	---------------	----------------	-------------------





# PANNEAU OCCULTANT

## 02

## DISSIMULEZ VOS ESPACES

**Bois :** PIN - Classe 4

**Formats :**  
Hauteur : 2.00 m  
Longueur : 1.00 m

**Épaisseur des lames :**  
21 et 35 mm  
**Poteau :** 90 x 90 mm

### TENUE AU VENT - DURABILITÉ - MONTAGE FACILE

Ce panneau permet d'**occulter totalement vos espaces** pour plus d'intimité et de sécurité.

Des sections 95 x 28 mm sont **fixées sur le panneau afin de le rigidifier.**

Ce brise-vue est **très facile et rapide à mettre en place**, il se fixe soit sur le poteau ou directement au sol.

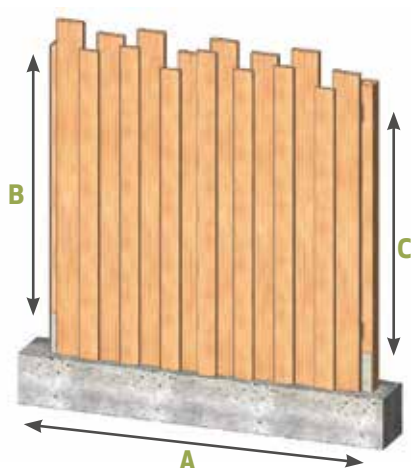

### PANNEAU standard |

DIMENSIONS		RÉFÉRENCES
A = longueur (mètres)	B = hauteur (mètres)	
1.00	2.00	PXH2000X1000-4070

### POTEAU |

avec fixation platine ou scellé

DIMENSIONS	RÉFÉRENCES
C = hauteur (mm)	
1850	BA90X90TT1850PT
2500	BA90X90TT2500

### ACCESSOIRE |

DÉSIGNATION	RÉFÉRENCES
Platine soudée en acier Zinc Magnésium EP 5 mm pour poteau 90 x 90 mm	ACPLS90X90-EP5

### CARACTÉRISTIQUES

Réalisé avec des éléments de section 95x28 mm  
Format : hauteur 2m - largeur 1m

#### POTEAU

90 x 90 mm, CL4	Raboté 4 faces lisses	Teinté marron	KD séchage 18%	Certification FSC
-----------------	-----------------------	---------------	----------------	-------------------

#### STRUCTURE / CADRE

Pin 120x21 mm et 145x35 mm	Classe 4	Teinté marron	KD séchage 18%	Certification FSC
-------------------------------	----------	---------------	----------------	-------------------







# CLOISON COMPOSITE

## 02 ÉCOLOGIQUE & SANS ENTRETIEN

**Lames :** Composite traité anti UV - plusieurs coloris

**Format lames :**  
Largeur : 125 mm  
Épaisseur : 24 mm  
Longueur : 1.80 m et 3.65 m

**Poteau :** Aluminium Qualicoat - plusieurs coloris  
**Hauteurs :** 1, 1.25, 1.50, 2.35 ou 5.10 m

### TENUE AU VENT - DURABILITÉ - PLUSIEURS COLORIS DISPONIBLES

Poteau en aluminium, **laquage labellisé Qualicoat**, pour **une tenue optimale en extérieur**.  
Il **s'adapte à toutes les épaisseurs de remplissage de 18 à 42 mm**.  
Nos lames sont **imputrescible, sans entretien et anti-UV**.

### LAME composite 125x 24 mm | Soplir®

DIMENSION	RÉFÉRENCE
A = longueur (mètres)	
1,80	S0125X24XX1800
3,65	S0125X24XX3650

### ACCESSOIRES |

DÉSIGNATION	RÉFÉRENCE
Raidisseur en C - 20x15x15 long 1770 mm	ACU20X15X20L1770
Profil de finition long 1,80m Couleur Gris anthracite RAL (9006-9010-9011-7016)	ALC27X35-L1800-XXXX

### POTEAU aluminium laqué H80 |

DIMENSION	RÉFÉRENCE
A = longueur (mètres)	
1	ALT680X70L1000-XXXX
1,25	ALT680X70L1250-XXXX
1,50	ALT680X70L1500-XXXX
2,50	ALT680X70L2500-XXXX
5,10	ALT680X70L5100-XXXX

### CARACTÉRISTIQUES

Les lames en composite de structure alvéolaire sont à insérer dans le poteau H80 pour réaliser la cloison.

Traitées anti-UV.

Durabilité garantie

Sans entretien

Anti-graffiti

### POTEAU

Épaisseurs de remplissage de 18 à 42 mm

Aluminium, laquage Qualicoat

Traitement T6

### GAMME DE COULEURS

Gris clair

Gris anthracite

Noir

Blanc

Marron foncé

### FORMAT

125 x 24 mm

## LA LAME COMPOSITE



Notre lame SOPLIR est la solution pour réaliser vos clôtures **sans entretien**. Sa composition à base de **poly-éthylène (70%)** et de seulement **30% de bois** est la garantie d'une tenue dans le temps incomparable.

<b>Résiste aux UV</b>	<b>Fabrication Française depuis 1995</b>
<b>100% recyclable</b>	<b>Teinté dans la masse</b>
<b>Imputrescible</b>	<b>Sans entretien / Nettoyage facile</b>

Plusieurs coloris

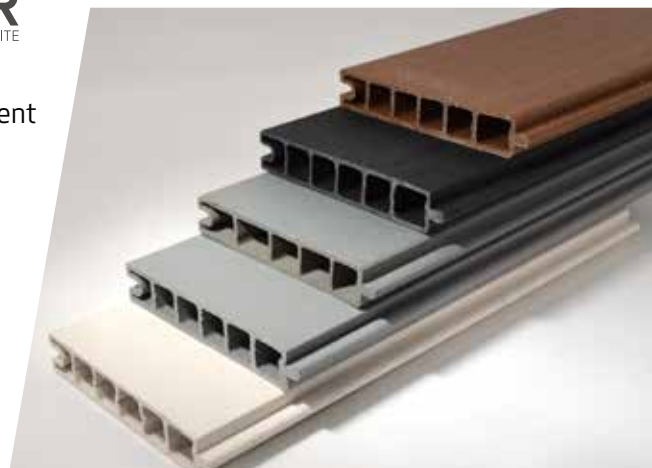
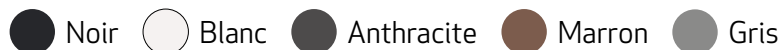

## LE POTEAU H80

Le poteau modulable H80 s'adapte à toutes les épaisseurs de remplissage de 18 à 42 mm et tous types de panneaux rigides de clôture de toutes marques.

<b>Aluminium type construction</b>	<b>Platine jusqu'à 1,25 m</b>
<b>Laquage Qualicoat</b>	<b>Scellement jusqu'à 2 m</b>
<b>Remplissage multi-épaisseur</b>	<b>Angle variable</b>

Plusieurs coloris

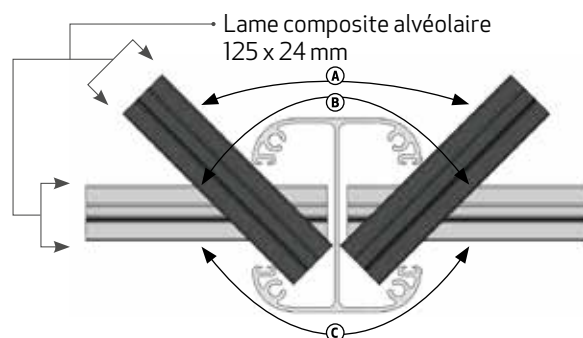

Angle variable de ① 90°, ② 135° ou ③ 180°

**Épaisseurs de remplissage**

2 joints = de 17 à 29 mm  
1 joint = de 30 à 35 mm  
Sans joint = de 35 à 42 mm

## LES PANNEAUX DÉCORATIFS

Les panneaux décoratifs sont en aluminium d'épaisseur de 1,5 mm et recouverts d'un thermo-laquage Qualicoat. Dimensions : 25 x 180 cm.

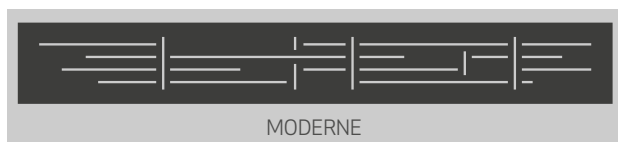

Visuels non contractuels

## LES ACCESSOIRES



Le profil de finition aluminium ① à insérer sur la lame pour une finition haute ou basse ainsi que pour maintenir la lame décorative.

Le raidisseur en acier galvanisé ② à insérer à l'intérieur toutes les 3 lames pour éviter les déformations.

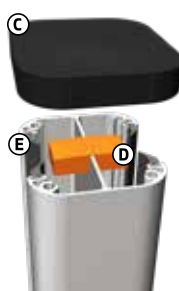

Le bouchon PVC Noir ③ à insérer sur le poteau pour une finition de qualité.

La butée anti-vol ④ à insérer sur le haut du poteau pour bloquer les lames.



Le joint multi-épaisseur ⑤ pour stabiliser les lames à l'intérieur du poteau.

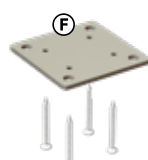

Hauteur jusqu'à 1,25 m : fixation avec platine  
Au-delà de 1,25 m : fixation par scellement





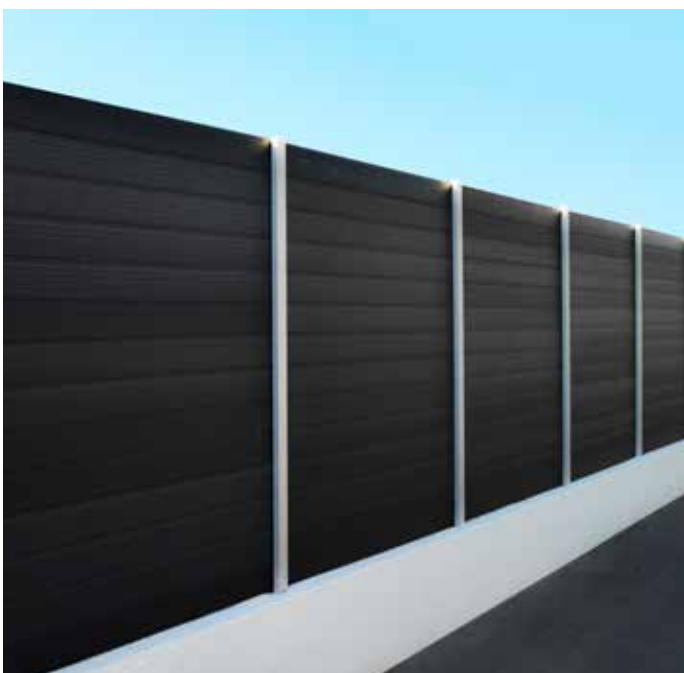



# MOBILIERS

03

NOS SOLUTIONS POUR **AMÉNAGER VOTRE JARDIN**





Support à **plancha** .....28-29

Espace **pique-nique** ..... 30-31



# SUPPORT À PLANCHA

## 03 VOTRE PLANCHA À PORTÉE DE MAIN

**Structure bois :** PIN - Classe 4 + plateau dalle céramique avec cadre inox

**Format :**  
120 x 60 cm  
Hauteur 80 cm

**Livré assemblé**

### PRATICITÉ - QUALITÉ DES MATÉRIAUX - FINITIONS

Ce support plancha a été pensé pour **optimiser l'espace et la sécurité**. Stable, il est doté d'un **plateau pour réceptionner la bouteille de gaz**. Livré **assemblé**, il suffit de le poser sur votre terrasse.

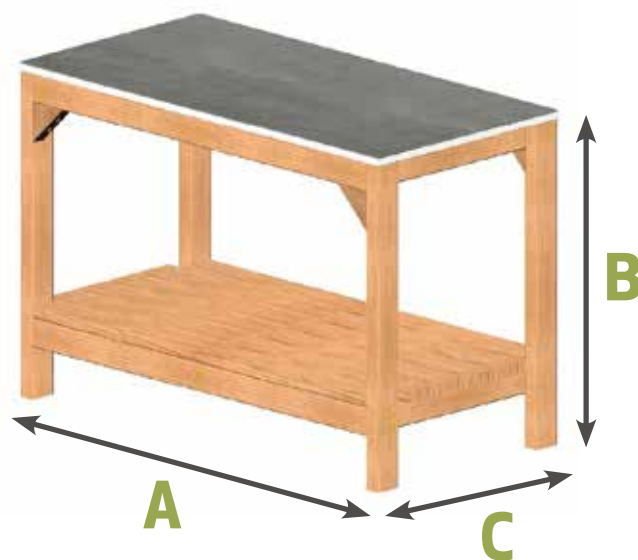

### MOBILIER DE CUISINE | Dimensions standards

DIMENSIONS			RÉFÉRENCE
A = longueur (cm)	B = hauteur (cm)	C = profondeur (cm)	
120	80	60	???

### CARACTÉRISTIQUES

Prêt à poser, il est composé de lames de section 120 x 21 mm en pin traité autoclave Classe 4. Dispose d'un plateau pour y poser la bouteille de gaz

#### LAME

120 x 21 mm, CL4	Raboté 4 faces lisses	Teinté marron	KD séchage 18%	Certification FSC
------------------	-----------------------	---------------	----------------	-------------------

#### STRUCTURE

95 x 28 mm & 45 x 45 mm, CL4	Raboté 4 faces lisses	Teinté marron	KD séchage 18%	Certification FSC
------------------------------	-----------------------	---------------	----------------	-------------------

#### DIMENSIONS

50 x 50 cm

Hauteur : 80 cm





# ESPACE PIQUE-NIQUE

## 03

## ÉQUIPEZ VOS TERRASSES

**Bois :** PIN - Classe 4

**Longueur :** 1.50 m ou 2.00 m  
**Épaisseur :** 42 mm

**Capacités :**  
1.50 m = 6 personnes  
2.00 m = 8 personnes

**ROBUSTESSE - CONFORT - MONTAGE FACILE**

**Robuste**, la table est **composée de traverse 90 x 42 mm, pieds 120 x 42 mm.**  
**Livrée en kit pré-monté**, le plan de la table et la visserie seront fournis.

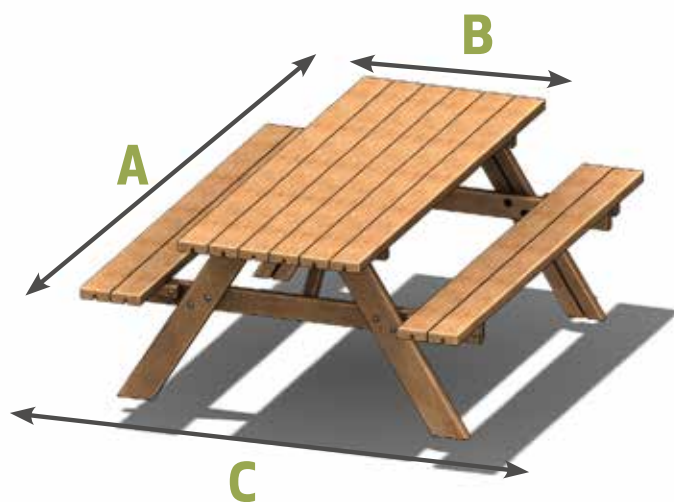

**TABLE pique-nique** | En pin CL4

DIMENSIONS			RÉFÉRENCE
A = longueur (mètres)	B = largeur plateau (mètres)	C = largeur hors tout (mètres)	
1,50	0,75	1,50	TPC1500X42
2	0,75	1,50	TPC2000X42

### CARACTÉRISTIQUES

Table pique-nique en pin traité autoclave Classe 4.  
Livrée en kit pré-monté, le plan de montage ainsi que la visserie sont fournis

### FORMATS disponibles

1500 x 720 mm

2000 x 720 mm

### MATIÈRE

Pin

Classe 4

Teinté marron

KD séchage 18%

Certification FSC

### CAPACITÉ

1500 = 6 personnes

2000 = 8 personnes





# TERRASSE

04

NOS SOLUTIONS POUR **VOTRE TERRASSE**



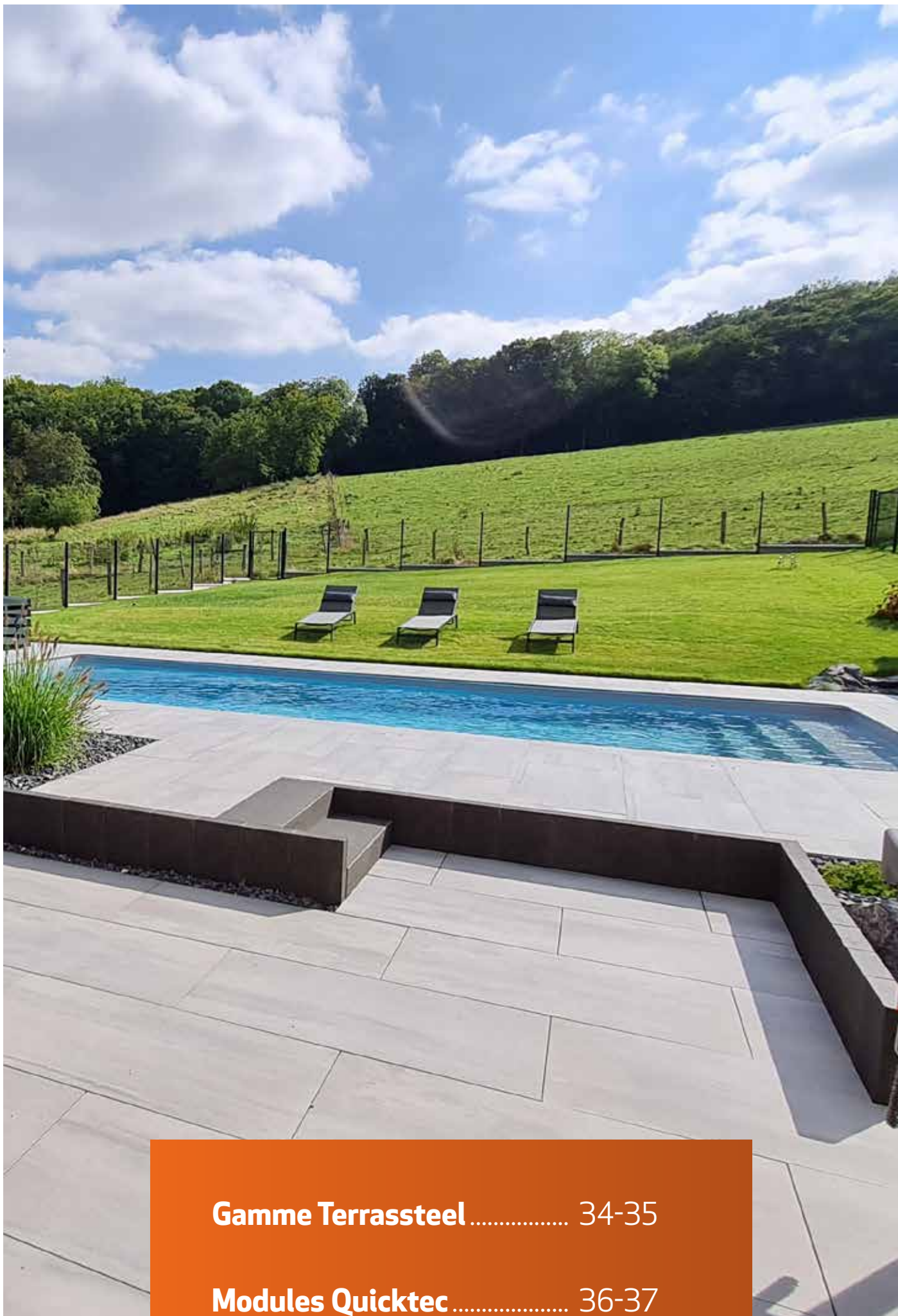

**Gamme Terrassteel ..... 34-35**  
**Modules Quicktec ..... 36-37**



# UNE SOLUTION SUR-MESURE



CRÉEZ VOTRE TERRASSE  
EN BOIS, COMPOSITE ET CÉRAMIQUE

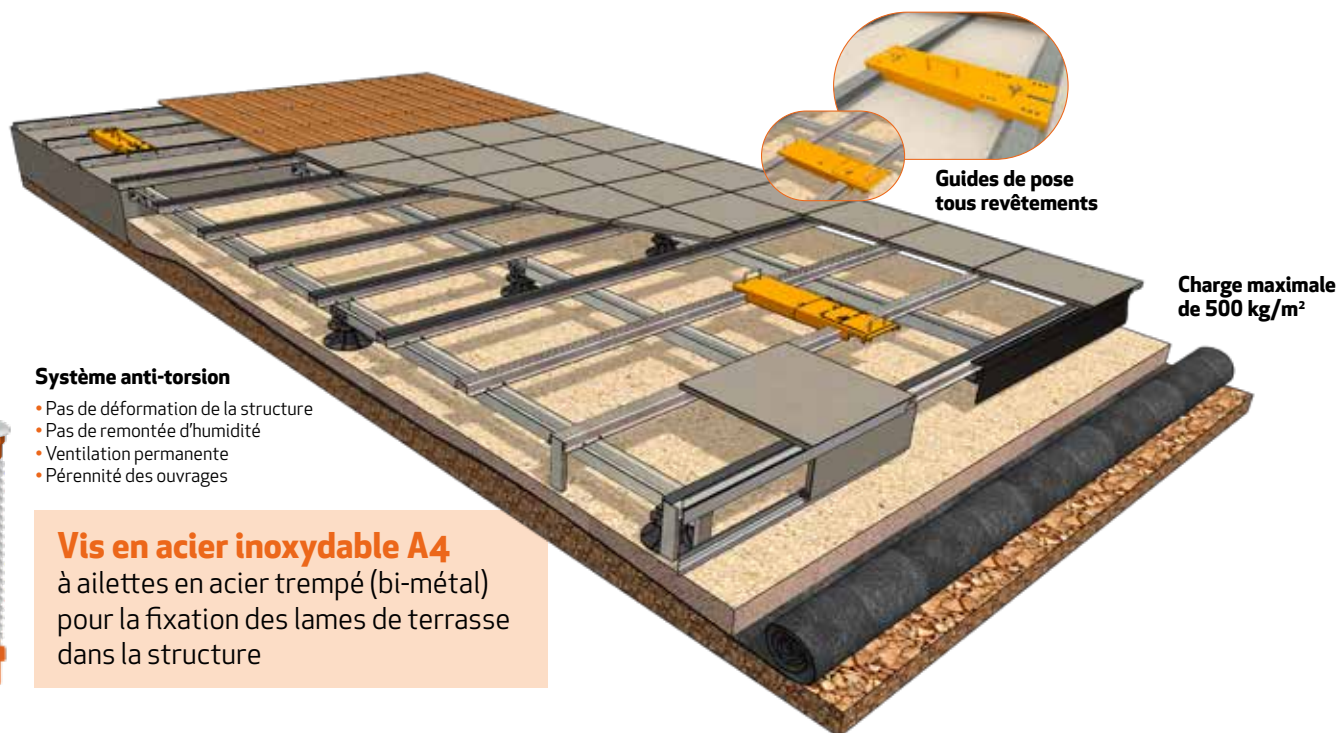

## Système anti-torsion

- Pas de déformation de la structure
- Pas de remontée d'humidité
- Ventilation permanente
- Pérennité des ouvrages

## Vis en acier inoxydable A4

à ailettes en acier trempé (bi-métal)  
pour la fixation des lames de terrasse  
dans la structure

## NOS STRUCTURES SONT PROTÉGÉES PAR LE MEILLEUR REVÊTEMENT DU MARCHÉ

Magnelis® est un acier plat recouvert sur deux faces avec un alliage zinc-aluminium-magnésium\* :

- Excellente résistance à la corrosion, au moins 3 fois supérieure à l'acier galvanisé pour les applications extérieures
- Protection des rives grâce aux propriétés autocicatrisantes du Magnelis® sur les bords coupés
- Résistance exceptionnelle dans les environnements sévères (atmosphère maritime, chlorhydrique et ammoniacale).

**Les excellentes propriétés de résistance à la corrosion du Magnelis® ont été certifiées avec une ETPM - Evaluation Technique Préliminaire du Matériau par le CSTB (Centre Scientifique et Technique du Bâtiment)**

Protected by  
**Magnelis®**



POUR EN SAVOIR PLUS, RENDEZ-VOUS SUR

[www.terrassteel.com](http://www.terrassteel.com)









# UNE SOLUTION FACILE



CRÉEZ VOTRE TERRASSE  
EN **MODULES PRÊTS À POSER**

## DURABILITÉ ET STABILITÉ

*Avec 4 tailles standards de modules, vous définissez la terrasse qui vous va, quelque soit votre terrain !*

En acier Zinc Magnésium, sa structure indéformable stabilise le platelage ce qui permet d'éviter les remontées humides et la déformation des lames.

## EMBOÎTEZ, C'EST POSÉ

*Grâce aux modules standards, vous équiper d'une terrasse en bois n'a jamais été aussi facile.*

Montés en usine, les modules vous arrivent prêts à poser. Préparez votre sol, posez, et profitez !

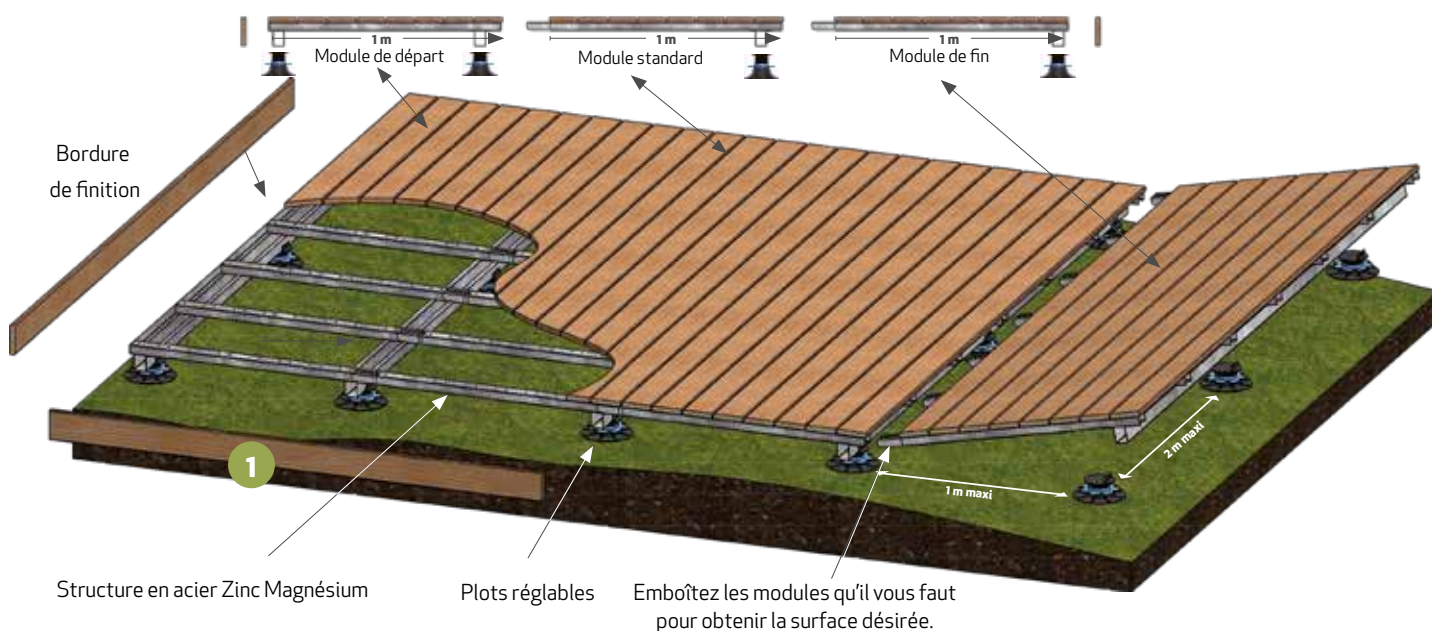

2

**Adaptable**  
à tous types  
de sols

4

**Qualité** ●●●  
industrielle,  
pas de vis  
apparentes

6

Une gamme  
de **finitions**  
de **qualité**

8

**Ajustement**  
**facile** grâce aux  
plots réglables  
(large gamme)

10

Excellent  
rapport  
**qualité/**  
**prix**

1  
**Châssis**  
**indeformable**  
(10 ans)

3  
Modules  
**standards**  
prêts à poser

5  
**Facile**  
**et rapide**  
à installer

7  
**Démontable**  
à souhait

9  
Charge supportée :  
**500 kg au m<sup>2</sup>**

POUR EN SAVOIR PLUS, RENDEZ-VOUS SUR

[www.vtec.fr](http://www.vtec.fr)



**COMPACT ET FACILE À POSER !**

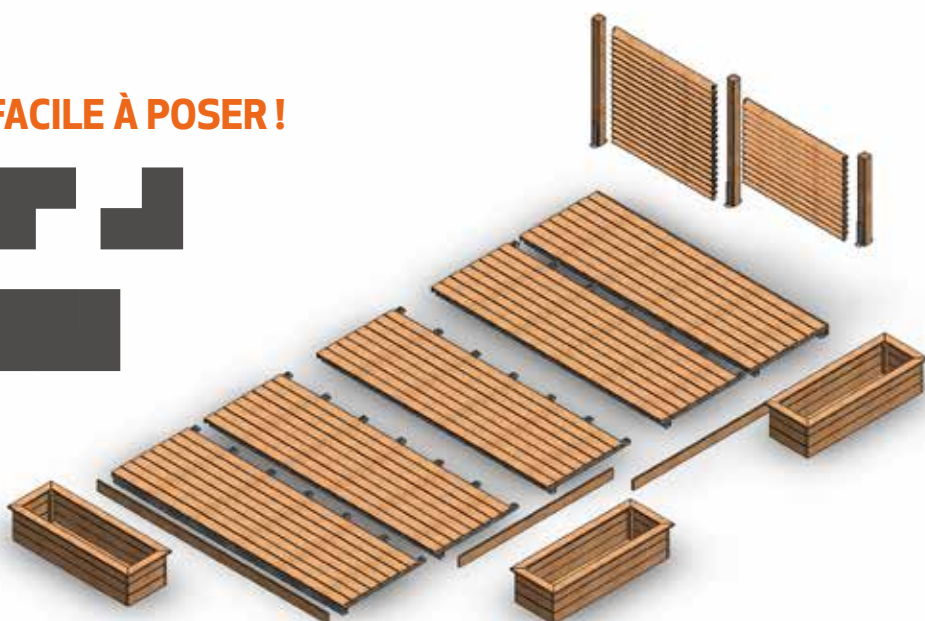





## VTEC JARDIN

9 ter, Avenue du Ginèbre  
Zone Artisanale les solades  
66600 RIVESALTES - FRANCE

[info@vtec.fr](mailto:info@vtec.fr)  
Tél.: 04 68 54 60 68



[vtec.fr](http://vtec.fr)